



## *Дымоходные системы UNI* *Вентиляционные системы VENT*

Указанные цены в рублях вступают в действие с 19.02.2015. Цены включают НДС (18%).  
ООО "ШИДЕЛЬ" оставляет за собой право на изменение цен.

## Тройная гарантия:

- от прогорания
- от воздействия влаги со стороны дымовых газов
- от коррозии

Дымоходная система UNI - это универсальная трёхслойная дымоходная система с классическими керамическими трубами, изготовленными из высококачественного сырья.

Гарантия действительна только в том случае, если монтаж был выполнен в полном соответствии с указаниями производителя и действующими нормами.

Гарантия 30 лет

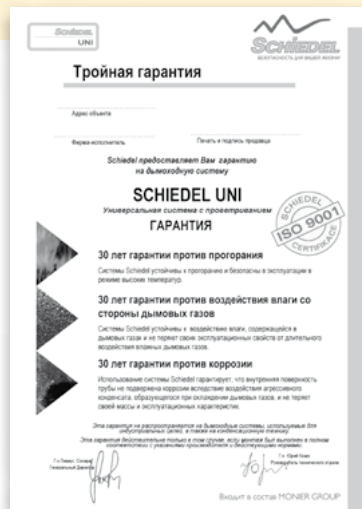

- Варианты оформления над кровлей:
- 1 вариант:**  
UraTOP из волокнистого бетона
- 2 вариант:**  
обмуровка кирпичом + лёгкая покровная плита и консольная плита
- 3 вариант:**  
комплект FINAL
- 4 вариант:**  
комплект утепления +лёгкая покровная плита
- 5 вариант:**  
Изготовление покровной плиты "по месту" для случаев совместного оформления с вентканалами или для нескольких одноходовых систем.

конус с распорным кольцом

керамическая труба

изоляционная плита

каменная оболочка

шибер (место установки)

тройник для подключения потребителя

передняя панель

дверца прочистки с затвором

ёмкость для сбора и отвода конденсата

вентиляционная решетка



- трехслойная дымоходная система: каменная оболочка, изоляционная плита и высококачественная керамическая труба
- сертифицированное производство
- подходит для всех видов топлива
- система проветривания способствует удалению влаги и избытков тепла от теплоизоляции
- устойчива к воздействию кислот
- комплектность системы обеспечивает быстрый монтаж без ошибок

При заказе керамической системы Schiedel, необходимо знать **5 основных параметров:**

- тип отопительного прибора (котел, камин, банная печь);
- внутренний диаметр трубы;
- расстояние от нижней отметки установки на фундаменте до устья дымохода;
- «вылет» дымохода над кровлей;
- варианты оформления дымохода над кровлей.

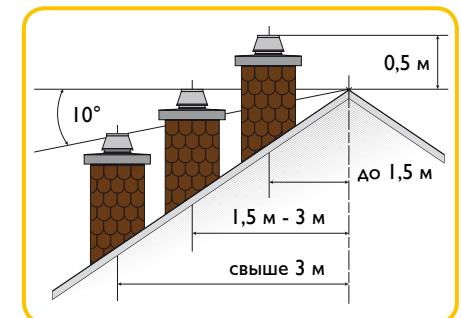

## Комплекты Schiedel UNI

Все дымоходы UNI упакованы комплектами по 3 пм (основание) и 4 пм, 1 пм, 0,33 пм (высота) на европоддонах.\*

Габариты поддона:

длина	120 см
ширина	80 см
высота	140 см

### Паллетизация обеспечивает:

- удобство и экономное использование пространства (на 1 кв.м. можно хранить до 12 пм дымоходных систем!)
- удобство и лёгкость при монтаже
- надёжность транспортировки

### ПРИНЦИП УПАКОВКИ КОМПЛЕКТОВ:

- **Основание дымохода 3 пм:**

европоддон	Основной комплект (ёмкость для сбора конденсата, вентиляционная решётка, ревизионная дверца, передняя панель, герметик Rapid (в основании 3пм рассчитан на 10 пм), монтажный шаблон, ручной пистолет, гарантийный талон и инструкция по монтажу)	1
	Изоляционные плиты	18
	Тройник для дверцы	1
	Керамические трубы	5
	Тройник для подключения	1
	Каменные оболочки	9

- **Комплект дымохода 4 пм:**

европоддон	Изоляционные плиты	24
	Керамические трубы	12
	Каменные оболочки	12



\* подобным образом комплектуются все одноходовые дымоходы с д.14 по д. 20

Рекомендуемые розничные цены не включают транспортных расходов.

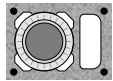
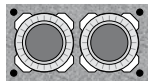
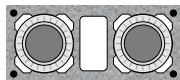
диаметр см.	Комплект 4 пм	Комплект 5 пм	Комплект 6 пм	Комплект 7 пм	Комплект 8 пм	Комплект 9 пм	Комплект 10 пм	Комплект 11 пм	Комплект 12 пм	Комплект 13 пм	Комплект 14 пм	Комплект 15 пм	Комплект 0,33 пм	Консольная плита	Переходник керамика - сталь TFI000	
<b>Одноходовые без вентиляции</b>																
	14	44 997	48 959	52 921	56 883	61 165	65 127	69 089	73 051	77 333	81 295	85 257	89 219	1 320	2 628	1 360
	16	48 546	52 977	57 408	61 839	66 590	71 021	75 452	79 883	84 634	89 065	93 496	97 927	1 478	2 628	1 403
	18	52 093	56 995	61 897	66 799	72 021	76 923	81 825	86 727	91 949	96 851	101 753	106 655	1 635	3 081	1 445
	20	54 271	59 547	64 823	70 099	75 695	80 971	86 247	91 523	97 119	102 395	107 671	112 947	1 760	3 081	1 529
	25	80 793	90 554	100 315	110 076	119 837	129 918	139 679	149 440	159 201	169 282	179 043	188 804	3 255	4 656	2 166
	30	98 815	110 229	121 643	133 057	144 471	156 205	167 619	179 033	191 087	202 501	213 915	225 329	3 804	5 108	2 549
<b>Одноходовые с вентиляцией</b>																
	14L	47 783	52 286	56 789	61 292	66 115	70 618	75 121	79 624	84 447	88 950	93 453	97 956	1 502	3 605	1 360
	16L	51 609	56 678	61 747	66 816	72 205	77 274	82 343	87 412	92 801	97 870	102 939	108 008	1 691	3 605	1 403
	18L	54 719	60 482	66 245	72 008	78 091	83 854	89 617	95 380	101 463	107 226	112 989	118 752	1 922	3 831	1 445
	20L	56 897	63 016	69 135	75 254	81 693	87 812	93 931	100 050	106 489	112 608	118 727	124 846	2 038	3 831	1 529
	25L	86 459	97 537	108 935	120 013	131 091	142 489	153 567	164 645	175 723	186 801	198 519	209 597	3 695	5 045	2 166
	30L	104 752	117 517	130 602	143 367	156 132	169 217	181 982	194 747	208 152	220 917	234 002	246 767	4 257	5 558	2 549
<b>Двухходовые без вентиляции</b>																
	1414	83 947	91 119	98 611	105 783	112 955	120 447	127 619	134 791	142 283	149 455	156 627	164 119	2 391	3 305	2 720
	1416	87 342	95 057	103 092	110 807	118 522	126 557	134 272	141 987	150 022	157 737	165 452	173 487	2 573	3 305	2 763
	1418	91 247	99 489	108 051	116 293	124 535	133 097	141 339	149 581	158 143	166 385	174 627	183 189	2 747	4 205	2 804
	1420	93 312	101 818	110 644	119 150	127 656	136 482	144 988	153 494	162 320	170 826	179 332	188 158	2 837	4 205	2 889
	1616	90 404	98 646	107 208	115 450	123 692	132 254	140 496	148 738	157 300	165 542	173 784	182 346	2 747	3 305	2 806
	1618	94 626	103 395	112 484	121 253	130 022	139 111	147 880	156 649	165 738	174 507	183 276	192 365	2 924	4 205	2 848
	1620	96 691	105 720	115 069	124 098	133 127	142 476	151 505	160 534	169 883	178 912	187 941	197 290	3 009	4 205	2 932
	1818	97 216	106 245	115 594	124 623	133 652	143 001	152 030	161 059	170 408	179 437	188 466	197 815	3 009	4 431	2 889
	1820	99 297	108 606	118 235	127 544	136 853	146 482	155 791	165 100	174 729	184 038	193 347	202 976	3 105	4 431	2 973
	2020	101 440	111 016	120 912	130 488	140 064	149 960	159 536	169 112	179 008	188 584	198 160	208 056	3 192	4 431	3 058
<b>Двухходовые с вентиляцией</b>																
	14L14	86 704	94 419	102 454	110 169	117 884	125 919	133 634	141 349	149 384	157 099	164 814	172 849	2 573	3 779	2 720
	14L16	90 109	98 351	106 913	115 155	123 397	131 959	140 201	148 443	157 005	165 247	173 489	182 051	2 747	3 779	2 763
	14L18	94 811	103 840	113 189	122 218	131 247	140 596	149 625	158 654	168 003	177 032	186 061	195 410	3 009	4 185	2 804
	14L20	96 913	106 222	115 851	125 160	134 469	144 098	153 407	162 716	172 345	181 654	190 963	200 592	3 105	4 185	2 889
	16L16	93 594	102 363	111 452	120 221	128 990	138 079	146 848	155 617	164 706	173 475	182 244	191 333	2 924	3 779	2 806
	16L18	98 240	107 816	117 712	127 288	136 864	146 760	156 336	165 912	175 808	185 384	194 960	204 856	3 192	4 185	2 848
	16L20	100 326	110 163	120 320	130 157	139 994	150 151	159 988	169 825	179 982	189 819	199 656	209 813	3 280	4 185	2 932
	18L18	101 398	111 235	121 392	131 229	141 066	151 223	161 060	170 897	181 054	190 891	200 728	210 885	3 280	4 340	2 889
	18L20	102 851	112 952	123 373	133 474	143 575	153 996	164 097	174 198	184 619	194 720	204 821	215 242	3 368	4 340	2 973
	20L20	105 015	115 376	126 057	136 418	146 779	157 460	167 821	178 182	188 863	199 224	209 585	220 266	3 453	4 340	3 058

**ВНИМАНИЕ!** Рекомендуемые дополнительные аксессуары см. стр. ПРИНАДЛЕЖНОСТИ

Дымоход в таблице Базовых цен состоит из: Основания дымохода, Комплекта дымохода, Верхнего комплекта и поддонов.  
Для дымоходных систем высотой более 10 м. необходим дополнительный герметик (нормы расхода см. на стр. 20)



## Стандартные комплекты Одноходовой



Диаметр см	Наружный размер см	Размер вентканала см	Основание дымохода 3 пм	Комплект дымохода 4 пм	Комплект дымохода 1 пм	Комплект дымохода 0,33 пм	Комплект Блок - опора (бетонный блок-основание, каменная оболочка) Высота комплекта 0,33 пм	Комплект дополнительной дверцы прочистки (тройник прочистки с дверцей, каменные оболочки, теплоизоляция) Высота комплекта - 0,66 пм
<b>14</b>	32 x 32	артикул	31011400	31021400	31031400	31041400	31101216	31091400
		цена, шт.	<b>30 634</b>	<b>15 844</b>	<b>3 962</b>	<b>1 320</b>	<b>1 162</b>	<b>9 584</b>
		вес, кг	252	313	78	26	30	57,8
<b>16</b>	32 x 32	артикул	31011600	31021600	31031600	31041600	31101216	31091600
		цена, шт.	<b>32 661</b>	<b>17 721</b>	<b>4 431</b>	<b>1 478</b>	<b>1 162</b>	<b>9 584</b>
		вес, кг	258	319	80	27	30	58,4
<b>18</b>	36 x 36	артикул	31011800	31021800	31031800	31041800	31101820	31091800
		цена, шт.	<b>35 362</b>	<b>19 599</b>	<b>4 902</b>	<b>1 635</b>	<b>1 439</b>	<b>9 908</b>
		вес, кг	318	397	99	33	39	70,8
<b>20</b>	36 x 36	артикул	31012000	31022000	31032000	31042000	31101820	31092000
		цена, шт.	<b>36 416</b>	<b>21 098</b>	<b>5 276</b>	<b>1 760</b>	<b>1 439</b>	<b>9 908</b>
		вес, кг	323	401	100	33	39	71,9
<b>25</b>	48 x 48	артикул	31012500	31022500	31032500	31042500	31102500	31092500
		цена, шт.	<b>54 960</b>	<b>39 041</b>	<b>9 761</b>	<b>3 255</b>	<b>2 866</b>	<b>11 138</b>
		вес, кг	594	733	183	61	67	129,0
<b>30</b>	55 x 55	артикул	31013000	31023000	31033000	31043000	31103000	31093000
		цена, шт.	<b>68 325</b>	<b>45 651</b>	<b>11 414</b>	<b>3 804</b>	<b>3 347</b>	<b>18 134</b>
		вес, кг	729	892	223	74	78	160,7
<b>35*</b>	60 x 60	артикул	31013500	31023500	31033500	31043500		31093500
		цена, шт.	<b>100 230</b>	<b>67 348</b>	<b>16 838</b>	<b>5 613</b>		<b>26 546</b>
		вес, кг	1 210	1 529	382	127		267,9
<b>40*</b>	67 x 67	артикул	31014000	31024000	31034000	31044000		
		цена, шт.	<b>147 532</b>	<b>87 621</b>	<b>21 905</b>	<b>7 302</b>		
		вес, кг	1 475	1 857	464	155		

\* Поставка под заказ. Срок поставки 4-6 недель.

Стоимость европоддона в цену не включена.  
Стоимость европоддона 320 руб. Европоддоны принимаются складом к возврату.

Указанные цены в рублях вступают в действие с 19.02.2015.  
Цены включают НДС (18%). ООО "ШИДЕЛЬ" оставляет за собой право на изменение цен.



## Стандартные комплекты Одноходовой с вентиляционным каналом

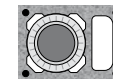

Диаметр см	Наружный размер см	Размер вентканала см		Основание дымохода 3 пм	Комплект дымохода 4 пм	Комплект дымохода 1 пм	Комплект дымохода 0,33 пм	Комплект Блок - опора (бетонный блок-основание, каменная оболочка) Высота комплекта 0,33 пм	Комплект дополнительной дверцы прочистки (тройник прочистки с дверцей, каменные оболочки, теплоизоляция) Высота комплекта - 0,66 пм
<b>14L</b>	32 x 46	10 x 22	артикул	31811400	31821400	31831400	31841400	31801216	31891400
			цена, шт.	<b>32 585</b>	<b>18 009</b>	<b>4 503</b>	<b>1 502</b>	<b>1 320</b>	<b>10 360</b>
			вес, кг	343	434	109	36	40	78,0
<b>16L</b>	32 x 46	10 x 22	артикул	31811600	31821600	31831600	31841600	31801216	31891600
			цена, шт.	<b>34 762</b>	<b>20 276</b>	<b>5 069</b>	<b>1 691</b>	<b>1 320</b>	<b>10 360</b>
			вес, кг	349	440	110	37	40	78,6
<b>18L</b>	36 x 50	10 x 26	артикул	31811800	31821800	31831800	31841800	31801820	31891800
			цена, шт.	<b>36 792</b>	<b>23 051</b>	<b>5 763</b>	<b>1 922</b>	<b>1 691</b>	<b>10 880</b>
			вес, кг	391	496	124	41	47	87,2
<b>20L</b>	36 x 50	10 x 26	артикул	31812000	31822000	31832000	31842000	31801820	31892000
			цена, шт.	<b>37 842</b>	<b>24 478</b>	<b>6 119</b>	<b>2 038</b>	<b>1 691</b>	<b>10 880</b>
			вес, кг	397	500	125	42	47	88,3
<b>25L</b>	48 x 62	2 шт. 10,5 x 17	артикул	31812500	31822500	31832500	31842500	31802500	31892500
			цена, шт.	<b>58 864</b>	<b>44 298</b>	<b>11 078</b>	<b>3 695</b>	<b>3 251</b>	<b>11 979</b>
			вес, кг	737	924	231	77	83	160,8
<b>30L</b>	55 x 71	2 шт. 12 x 20	артикул	31813000	31823000	31833000	31843000	31803000	31893000
			цена, шт.	<b>72 378</b>	<b>51 056</b>	<b>12 765</b>	<b>4 257</b>	<b>3 747</b>	<b>18 778</b>
			вес, кг	915	1 140	285	95	99	202,1
<b>35L*</b>	60 x 78	2 шт. 14 x 22,5	артикул	31813500	31823500	31833500	31843500		31893500
			цена, шт.	<b>105 412</b>	<b>74 331</b>	<b>18 584</b>	<b>6 196</b>		<b>27 195</b>
			вес, кг	1 354	1 720	430	143		299,9
<b>40L*</b>	67 x 86	2 шт. 15,5 x 26	артикул	31814000	31824000	31834000	31844000		
			цена, шт.	<b>152 189</b>	<b>93 852</b>	<b>23 465</b>	<b>7 822</b>		
			вес, кг	1 736	2 206	551	184		

\* Поставка под заказ. Срок поставки 4-6 недель.

Стоимость европоддона в цену не включена.  
Стоимость европоддона 320 руб. Европоддоны принимаются складом к возврату.

Указанные цены в рублях вступают в действие с 19.02.2015.  
Цены включают НДС (18%), ООО "ШИДЕЛЬ" оставляет за собой право на изменение цен.



## Стандартные комплекты Двухходовой

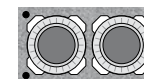

Диаметр см	Наружный размер см	Размер вентканала см	Основание дымохода 3 пм	Комплект дымохода 4 пм	Комплект дымохода 1 пм	Комплект дымохода 0,33 пм	Комплект Блок - опора (бетонный блок-основание, каменная оболочка) Высота комплекта 0,33 пм	Комплект дополнительной дверцы прочистки (тройник прочистки с дверцей - 2 шт., каменные оболочки, теплоизоляция) Высота комплекта - 0,66 пм
<b>14-14</b>	32 x 59	артикул	31411414	31421414	31431414	31441414	31401216	31491414
		цена, шт.	<b>59 513</b>	<b>28 680</b>	<b>7 172</b>	<b>2 391</b>	<b>2 105</b>	<b>17 806</b>
		вес, кг	452	558	139	46	44	104,1
<b>14-16</b>	32 x 59	артикул	31411416	31421416	31431416	31441416	31401216	31491416
		цена, шт.	<b>59 388</b>	<b>30 860</b>	<b>7 715</b>	<b>2 573</b>	<b>2 105</b>	<b>17 806</b>
		вес, кг	463	564	141	47	44	104,8
<b>14-18</b>	36 x 64	артикул	31411418	31421418	31431418	31441418	31401220	31491418
		цена, шт.	<b>62 392</b>	<b>32 961</b>	<b>8 242</b>	<b>2 747</b>	<b>2 418</b>	<b>17 806</b>
		вес, кг	529	656	164	55	64	119,6
<b>14-20</b>	36 x 64	артикул	31411420	31421420	31431420	31441420	31401220	31491420
		цена, шт.	<b>63 444</b>	<b>34 012</b>	<b>8 506</b>	<b>2 837</b>	<b>2 418</b>	<b>17 806</b>
		вес, кг	534	660	165	55	64	120,6
<b>16-16</b>	32 x 59	артикул	31411616	31421616	31431616	31441616	31401216	31491616
		цена, шт.	<b>61 341</b>	<b>32 961</b>	<b>8 242</b>	<b>2 747</b>	<b>2 105</b>	<b>17 806</b>
		вес, кг	464	570	143	48	44	105,4
<b>16-18</b>	36 x 64	артикул	31411618	31421618	31431618	31441618	31401220	31491618
		цена, шт.	<b>64 269</b>	<b>35 064</b>	<b>8 769</b>	<b>2 924</b>	<b>2 418</b>	<b>17 806</b>
		вес, кг	535	662	166	55	64	120,2
<b>16-20</b>	36 x 64	артикул	31411620	31421620	31431620	31441620	31401220	31491620
		цена, шт.	<b>65 321</b>	<b>36 114</b>	<b>9 029</b>	<b>3 009</b>	<b>2 418</b>	<b>17 806</b>
		вес, кг	540	666	167	56	64	121,3
<b>18-18</b>	36 x 67	артикул	31411818	31421818	31431818	31441818	31401820	31491818
		цена, шт.	<b>66 297</b>	<b>36 114</b>	<b>9 029</b>	<b>3 009</b>	<b>2 732</b>	<b>17 806</b>
		вес, кг	529	653	163	54	53	118,0
<b>18-20</b>	36 x 67	артикул	31411820	31421820	31431820	31441820	31401820	31491820
		цена, шт.	<b>67 348</b>	<b>37 239</b>	<b>9 309</b>	<b>3 105</b>	<b>2 732</b>	<b>17 806</b>
		вес, кг	534	657	164	55	53	119,1
<b>20-20</b>	36 x 67	артикул	31412020	31422020	31432020	31442020	31401820	31492020
		цена, шт.	<b>68 397</b>	<b>38 294</b>	<b>9 576</b>	<b>3 192</b>	<b>2 732</b>	<b>17 806</b>
		вес, кг	540	661	165	55	53	120,2

Стоимость европоддона в цену не включена.

Стоимость европоддона 320 руб. Европоддоны принимаются складом к возврату.

Указанные цены в рублях вступают в действие с 19.02.2015.

Цены включают НДС (18%), ООО "ШИДЕЛЬ" оставляет за собой право на изменение цен.



## Стандартные комплекты Двухходовой с вентиляционным каналом

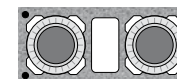

Диаметр см	Наружный размер см	Размер вентканала см		Основание дымохода 3 пм	Комплект дымохода 4 пм	Комплект дымохода 1 пм	Комплект дымохода 0,33 пм	Комплект Блок - опора (бетонный блок-основание, каменная оболочка) Высота комплекта 0,33 пм	Комплект дополнительной дверцы прочистки (тройник прочистки с дверцей - 2 шт., каменные оболочки, теплоизоляция) Высота комплекта - 0,66 пм
<b>14 L 14</b>	32 x 72	10 x 22	артикул	31611414	31621414	31631414	31641414	31601216	31691414
			цена, шт.	<b>59 168</b>	<b>30 860</b>	<b>7 715</b>	<b>2 573</b>	<b>2 264</b>	<b>18 454</b>
			вес, кг	529	660	165	55	53	121,1
<b>14 L 16</b>	32 x 72	10 x 22	артикул	31611416	31621416	31631416	31641416	31601216	31691416
			цена, шт.	<b>61 040</b>	<b>32 961</b>	<b>8 242</b>	<b>2 747</b>	<b>2 264</b>	<b>18 454</b>
			вес, кг	535	666	166	55	53	121,8
<b>14 L 18</b>	36 x 81	14 x 26	артикул	31611418	31621418	31631418	31641418	31601220	31691418
			цена, шт.	<b>64 570</b>	<b>36 114</b>	<b>9 029</b>	<b>3 009</b>	<b>2 649</b>	<b>18 454</b>
			вес, кг	618	775	194	65	74	139,4
<b>14 L 20</b>	36 x 81	14 x 26	артикул	31611420	31621420	31631420	31641420	31601220	31691420
			цена, шт.	<b>65 620</b>	<b>37 239</b>	<b>9 309</b>	<b>3 105</b>	<b>2 649</b>	<b>18 454</b>
			вес, кг	623	779	195	65	74	140,5
<b>16 L 16</b>	32 x 72	10 x 22	артикул	31611616	31621616	31631616	31641616	31601216	31691616
			цена, шт.	<b>62 918</b>	<b>35 064</b>	<b>8 769</b>	<b>2 924</b>	<b>2 264</b>	<b>18 454</b>
			вес, кг	540	672	168	56	53	122,4
<b>16 L 18</b>	36 x 81	14 x 26	артикул	31611618	31621618	31631618	31641618	31601220	31691618
			цена, шт.	<b>66 448</b>	<b>38 294</b>	<b>9 576</b>	<b>3 192</b>	<b>2 649</b>	<b>18 454</b>
			вес, кг	624	781	195	65	74	140,0
<b>16 L 20</b>	36 x 81	14 x 26	артикул	31611620	31621620	31631620	31641620	31601220	31691620
			цена, шт.	<b>67 497</b>	<b>39 344</b>	<b>9 837</b>	<b>3 280</b>	<b>2 649</b>	<b>18 454</b>
			вес, кг	629	785	196	65	74	141,7
<b>18 L 18</b>	36 x 83	13 x 26	артикул	31611818	31621818	31631818	31641818	31601820	31691818
			цена, шт.	<b>68 397</b>	<b>39 344</b>	<b>9 837</b>	<b>3 280</b>	<b>2 963</b>	<b>19 426</b>
			вес, кг	623	778	194	65	63	138,8
<b>18 L 20</b>	36 x 83	13 x 26	артикул	31611820	31621820	31631820	31641820	31601820	31691820
			цена, шт.	<b>69 450</b>	<b>40 394</b>	<b>10 101</b>	<b>3 368</b>	<b>2 963</b>	<b>19 426</b>
			вес, кг	628	782	195	65	63	139,9
<b>20 L 20</b>	36 x 83	13 x 26	артикул	31612020	31622020	31632020	31642020	31601820	31692020
			цена, шт.	<b>70 503</b>	<b>41 446</b>	<b>10 361</b>	<b>3 453</b>	<b>2 963</b>	<b>19 426</b>
			вес, кг	633	786	196	65	63	141,0

Стоимость европоддона в цену не включена.

Стоимость европоддона 320 руб. Европоддоны принимаются складом к возврату.

Указанные цены в рублях вступают в действие с 19.02.2015.

Цены включают НДС (18%), ООО "ШИДЕЛЬ" оставляет за собой право на изменение цен.



## Верхние комплекты

### Верхний комплект под обмуровку кирпичом 11,5 см.

Состав верхнего комплекта: легкая покрывная плита GAP, керамическая труба, конус, герметик Hermesil.

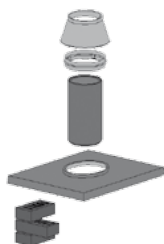

Одноходовые	14	16	18	20	25	30
<b>Верхний комплект (обмуровка) одноходовой</b>						
артикул	31051400	31051600	31051800	31052000	31052500	31053000
цена, шт.	<b>9 761</b>	<b>10 814</b>	<b>11 189</b>	<b>11 939</b>	<b>14 792</b>	<b>17 796</b>
вес, кг	30,6	31,2	35,6	36,5	39,4	50,3
<b>Верхний комплект (обмуровка) одноходовой с вентиляционным каналом</b>						
артикул	31851400	31851600	31851800	31852000	31852500	31853000
цена, шт.	<b>10 055</b>	<b>11 138</b>	<b>11 524</b>	<b>12 296</b>	<b>15 237</b>	<b>18 329</b>
вес, кг	33,3	33,9	37,4	38,3	42,6	53,1

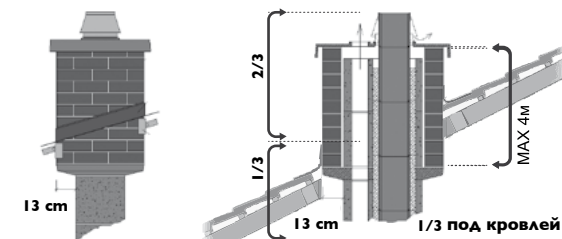

В качестве опоры удобно применять консольные плиты КРР (подробнее на стр. 11)

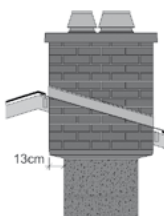

Двухходовые	1414	1416	1418	1420	1616	1618	1620	1818	1820	2020
<b>Верхний комплект (обмуровка) двухходовой</b>										
артикул	31451414	31451416	31451418	31451420	31451616	31451618	31451620	31451818	31451820	31452020
цена, шт.	<b>18 622</b>	<b>19 599</b>	<b>19 973</b>	<b>20 722</b>	<b>20 181</b>	<b>20 948</b>	<b>21 701</b>	<b>21 250</b>	<b>22 000</b>	<b>22 827</b>
вес, кг	43,2	43,8	44,7	45,6	63,0	51,7	52,6	49,3	50,2	51,1
<b>Верхний комплект (обмуровка) двухходовой с вентиляционным каналом</b>										
артикул	31651414	31651416	31651418	31651420	31651616	31651618	31651620	31651818	a31651820	31652020
цена, шт.	<b>19 181</b>	<b>20 187</b>	<b>20 572</b>	<b>21 344</b>	<b>21 267</b>	<b>21 576</b>	<b>22 352</b>	<b>22 524</b>	<b>22 660</b>	<b>23 511</b>
вес, кг	47,8	48,4	52,3	53,2	49,0	52,9	53,8	53,8	54,7	56,6

### Верхний комплект под изоляцию 5 см.

Состав верхнего комплекта: легкая покрывная плита APIP, керамическая труба, конус, герметик Hermesil.

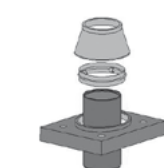

Одноходовые	14	16	18	20	25	30
<b>Верхний комплект (изоляция) одноходовой</b>						
артикул	31071400	31071600	31071800	31072000	31072500	31073000
цена, шт.	<b>9 761</b>	<b>10 814</b>	<b>11 189</b>	<b>11 939</b>	<b>14 792</b>	<b>17 796</b>
вес, кг	21,60	22,40	22,40	23,00	39,9	49,1
<b>Верхний комплект (изоляция) одноходовой с вентиляционным каналом</b>						
артикул	31871400	31871600	31871800	31872000	31872500	31873000
цена, шт.	<b>10 055</b>	<b>11 138</b>	<b>11 524</b>	<b>12 296</b>	<b>15 237</b>	<b>18 329</b>
вес, кг	25,1	25,7	27,7	28,6	42,9	53,1

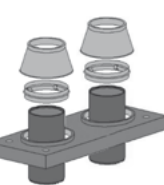

Двухходовые	1414	1416	1418	1420	1616	1618	1620	1818	1820	2020
<b>Верхний комплект (изоляция) двухходовой</b>										
артикул	31471414	31471416	31471418	31471420	31471616	31471618	31471620	31471818	31471820	31472020
цена, шт.	<b>18 458</b>	<b>19 174</b>	<b>19 956</b>	<b>20 722</b>	<b>19 887</b>	<b>20 670</b>	<b>21 701</b>	<b>21 450</b>	<b>22 240</b>	<b>22 827</b>
вес, кг	36,8	37,4	44,3	45,2	38,0	44,9	45,8	47,8	48,7	49,6
<b>Верхний комплект (изоляция) двухходовой с вентиляционным каналом</b>										
артикул	31671414	31671416	31671418	31671420	31671616	31671618	31671620	31671818	31671820	31672020
цена, шт.	<b>19 134</b>	<b>19 848</b>	<b>20 692</b>	<b>21 429</b>	<b>20 648</b>	<b>21 411</b>	<b>22 144</b>	<b>22 077</b>	<b>22 812</b>	<b>23 550</b>
вес, кг	41,8	42,4	47,3	48,2	43,0	47,9	48,8	48,8	49,7	50,6

## Верхние комплекты

### Верхний комплект под отделку 2 см.

Состав верхнего комплекта: легкая покрывная плита APF, керамическая труба, конус, герметик Hermesil.

В состав комплекта входит лёгкая покрывная плита под отделку 2 см. В качестве отделки может применяться металлический кожух либо кровельные материалы. Такое решение может применяться только с твердым топливом при небольшой высоте системы над кровлей и в холодной зоне. Строго не рекомендуется в качестве отделки над кровлей использовать штукатурку непосредственно по каменной оболочке.

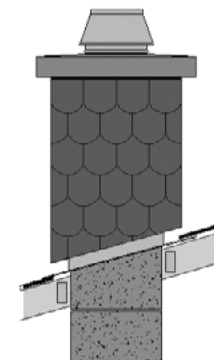

Одноходовые	14	16	18	20	25	30
-------------	----	----	----	----	----	----

#### Верхний комплект (под отделку 2 см) одноходовой

артикул	31061400	31061600	31061800	31062000		
цена, шт.	<b>9 761</b>	<b>10 814</b>	<b>11 496</b>	<b>11 939</b>		
вес, кг	14,3	14,9	16,7	17,6		

#### Верхний комплект (под отделку 2 см) одноходовой с вентиляционным каналом

артикул	31861400	31861600	31861800	31862000		
цена, шт.	<b>9 761</b>	<b>10 814</b>	<b>11 673</b>	<b>11 939</b>		
вес, кг	13,6	14,3	16,2	16,8		

Двухходовые	1414	1416	1418	1420	1616	1618	1620	1818	1820	2020
-------------	------	------	------	------	------	------	------	------	------	------

#### Верхний комплект (под отделку 2 см) двухходовой

артикул			31461418	31461420		31461618	31461620	31461818	31461820	31462020
цена, шт.			<b>19 332</b>	<b>20 722</b>		<b>20 049</b>	<b>21 701</b>	<b>20 615</b>	<b>20 994</b>	<b>22 095</b>
вес, кг			28,3	29,2		28,9	29,8	30,0	30,0	31,0

### Верхний комплект для изготовления покрывной плиты по месту.

Состав верхнего комплекта: металлическая манжета, керамическая труба, конус, герметик Hermesil.

Одноходовые	14	16	18	20	25	30	35	40
-------------	----	----	----	----	----	----	----	----

#### Верхний комплект (плита по месту)

артикул	31081400	31081600	31081800	31082000	31082500	31083000	31083500	31084000
цена, шт.	<b>8 660</b>	<b>9 372</b>	<b>9 954</b>	<b>10 692</b>	<b>13 553</b>	<b>16 349</b>	<b>17 087</b>	<b>20 870</b>
вес, кг	7,3	7,9	8,9	9,8	17,7	19,3	27,1	31,45

Плита необходимых размеров может быть выполнена при совместном оформлении дымоходных систем и отдельных вентканалов либо нескольких дымоходных систем (плита отливается непосредственно на стройплощадке в соответствии со специальной инструкцией компании Schiedel).

Для двухходовых систем требуется заказать 2 таких верхних комплекта.

### Верхние комплекты комбинированные с вентканалами Schiedel VENT

	14	16	18	20
--	----	----	----	----

#### Верхний комплект с вентканалами (под изоляцию 5см.)

артикул	31071401	31071601	31071801	31072001
цена, шт.	<b>10 359</b>	<b>10 448</b>	<b>10 790</b>	<b>11 036</b>
вес, кг	78,1	78,8	81,7	82,3
Габариты, мм	590x1050x65	590x1050x65	590x1090x65	590x1090x65

#### Покрывная плита (под изоляцию 5см.)

артикул		18080200P
цена, шт.		<b>3 933</b>
вес, кг		50
Габариты, мм		590x730x65

Состав верхнего комплекта: покрывная плита, керамическая труба, конус, герметик Hermesil

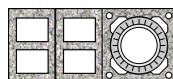
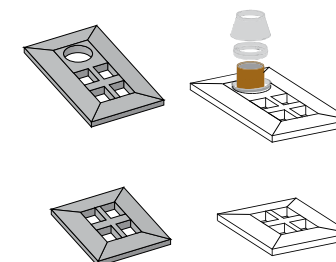

одноходовые	14	16	18	20	25	30
-------------	----	----	----	----	----	----

### Консольная плита одноходовая без вентиляции



артикул	17011216	17011216	17011820	17011820	17012500	17013000	При заказе консольной плиты необходим верхний комплект под обмуровку (стр. 9)
цена, шт.	<b>2 628</b>	<b>2 628</b>	<b>3 081</b>	<b>3 081</b>	<b>4 656</b>	<b>5 108</b>	
код	KPP1216	KPP1216	KPP1216	KPP1216	KP 25	KP 30	
наруж.размер	58 x 58	58 x 58	62 x 62	62 x 62	74 x 74	81 x 81	
вес, кг	40,4	40,4	44,6	44,6	63,2	69,3	

### Консольная плита одноходовая с вентиляцией



артикул	17811216	17811216	17811820	17811820	17812500	17813000
цена, шт.	<b>3 605</b>	<b>3 605</b>	<b>3 831</b>	<b>3 831</b>	<b>5 045</b>	<b>5 558</b>
код	KPP1216L	KPP1216L	KPP1820L	KPP1820L	KP 25L	KP 30L
наруж.размер	58 x 72	58 x 72	62 x 76	62 x 76	74 x 88	81 x 97
вес, кг	49,8	49,8	54,4	54,4	68,5	80,7

двухходовые	14/14	14/16	14/18	14/20	16/16	16/18	16/20	18/18	18/20	20/20
-------------	-------	-------	-------	-------	-------	-------	-------	-------	-------	-------

### Консольная плита двухходовая без вентиляции



артикул	17411216	17411216	17411220	17411220	17411216	17411220	17411220	17411820	17411820	17411820
цена, шт.	<b>3 305</b>	<b>3 305</b>	<b>4 205</b>	<b>4 205</b>	<b>3 305</b>	<b>4 205</b>	<b>4 205</b>	<b>4 431</b>	<b>4 431</b>	<b>4 431</b>
код	KPP12161216	KPP12161216	KPP12161820	KPP12161820	KPP12161216	KPP12161820	KPP12161820	KPP18201820	KPP18201820	KPP18201820
наруж.размер	58 x 85	58 x 85	62 x 90	62 x 90	58 x 85	62 x 90	62 x 90	62 x 93	62 x 93	62 x 93
вес, кг	56,50	56,50	62,70	62,70	56,50	62,70	62,70	63,00	63,00	63,00

### Консольная плита двухходовая с вентиляцией



артикул	17611216	17611216	17611220	17611220	17611216	17611220	17611220	17611820	17611820	17611820
цена, шт.	<b>3 779</b>	<b>3 779</b>	<b>4 185</b>	<b>4 185</b>	<b>3 779</b>	<b>4 185</b>	<b>4 185</b>	<b>4 338</b>	<b>4 338</b>	<b>4 338</b>
код	KPP1216L1216	KPP1216L1216	KPP1216L1820	KPP1216L1820	KPP1216L1216	KPP1216L1820	KPP1216L1820	KPP1820L1820	KPP1820L1820	KPP1820L1820
наруж.размер	58 x 98	58 x 98	62 x 107	62 x 107	58 x 98	62 x 107	62 x 107	62 x 109	62 x 109	62 x 109
вес, кг	64,90	64,90	73,50	73,50	64,90	73,50	73,50	73,30	73,30	73,30

одноходовые без вентканалов	14	16	18	20	25	30
-----------------------------	----	----	----	----	----	----

Комплект базовый высотой 1,5 пм (включает Верхний комплект под изоляцию)						
артикул	98031400	98031600	98031800	98032000	98032500	98033000
цена, шт.	<b>16 198</b>	<b>17 943</b>	<b>18 564</b>	<b>19 806</b>	<b>24 543</b>	<b>29 526</b>
наруж.размер	52 x 52	52 x 52	56 x 56	56 x 56	68 x 68	75 x 75
вес, кг **	32,85	32,85	34,41	34,41	42,14	47,12

Комплект удлинения 1 пм. *						
артикул	98041416	98041416	98041820	98041820	98042500	98043000
цена, шт.	<b>6 989</b>	<b>6 989</b>	<b>8 010</b>	<b>8 010</b>	<b>10 590</b>	<b>12 741</b>
вес, кг	29,96	29,96	31,45	31,45	38,97	43,95

одноходовые с вентканалами	14L	16L	18L	20L	25L	30L
----------------------------	-----	-----	-----	-----	-----	-----

Комплект базовый высотой 1,5 пм (включает Верхний комплект под изоляцию)						
артикул	98831400	98831600	98831800	98832000	98832500	98833000
цена, шт.	<b>16 684</b>	<b>18 480</b>	<b>19 122</b>	<b>20 402</b>	<b>25 278</b>	<b>30 412</b>
наруж.размер	52 x 66	52 x 66	56 x 70	56 x 70	68 x 82	68 x 82
вес, кг **	37,63	37,63	39,15	39,15	47,18	52,09

Комплект удлинения 1 пм.						
артикул	98841416	98841416	98841820	98841820	98842500	98843000
цена, шт.	<b>7 200</b>	<b>7 200</b>	<b>8 250</b>	<b>8 250</b>	<b>10 907</b>	<b>13 121</b>
вес, кг	34,28	34,28	35,96	35,96	43,76	48,92

двухходовые без вентканалов	14/14	14/16	14/18	14/20	16/16	16/18	16/20	18/18	18/20	20/20
-----------------------------	-------	-------	-------	-------	-------	-------	-------	-------	-------	-------

Комплект базовый высотой 1,5 пм (включает Верхний комплект под изоляцию)										
артикул	98431414	98431416	98431418	98431420	98431616	98431618	98431620	98431818	98431820	98432020
цена, шт.	<b>30 626</b>	<b>31 812</b>	<b>34 380</b>	<b>34 295</b>	<b>33 111</b>	<b>32 994</b>	<b>36 005</b>	<b>35 589</b>	<b>36 899</b>	<b>37 872</b>
наруж.размер	52 x 79	52 x 79	56 x 84	56 x 84	52 x 79	56 x 84	56 x 84	56 x 87	56 x 87	56 x 87
вес, кг **	41,93	41,93	43,45	43,45	41,93	43,45	43,45	44,20	44,20	44,20

Комплект удлинения 1 пм.										
артикул	98441216	98441216	98441220	98441220	98441216	98441220	98441220	98441820	98441820	98441820
цена, шт.	<b>13 214</b>	<b>13 214</b>	<b>14 835</b>	<b>14 835</b>	<b>13 214</b>	<b>14 835</b>	<b>14 835</b>	<b>15 356</b>	<b>15 356</b>	<b>15 356</b>
вес, кг	38,51	38,51	40,00	40,00	38,51	40,00	40,00	40,75	40,75	40,75

двухходовые с вентканалами	14/14	14/16	14/18	14/20	16/16	16/18	16/20	18/18	18/20	20/20
----------------------------	-------	-------	-------	-------	-------	-------	-------	-------	-------	-------

Комплект базовый высотой 1,5 пм (включает Верхний комплект под изоляцию)										
артикул	98631414	98631416	98631418	98631420	98631616	98631618	98631620	98631818	98631820	98632020
цена, шт.	<b>31 745</b>	<b>32 931</b>	<b>35 555</b>	<b>35 522</b>	<b>34 331</b>	<b>34 257</b>	<b>36 741</b>	<b>36 627</b>	<b>37 850</b>	<b>39 074</b>
наруж.размер	52 x 92	52 x 92	52 x 92	56 x 101	56 x 101	56 x 101	56 x 101	56 x 103	56 x 103	56 x 103
вес, кг **	45,97	48,92	45,97	48,92	45,97	48,92	48,92	49,54	49,54	49,54

Комплект удлинения 1 пм.										
артикул	98641216	98641216	98641216	98641220	98641220	98641220	98641220	98641820	98641820	98641820
цена, шт.	<b>13 698</b>	<b>13 698</b>	<b>13 698</b>	<b>15 341</b>	<b>15 341</b>	<b>15 341</b>	<b>15 341</b>	<b>15 804</b>	<b>15 804</b>	<b>15 804</b>
вес, кг	42,55	42,55	42,55	45,47	45,47	45,47	45,47	46,22	46,22	46,22

Базовый комплект облицовки 150 см: закрепляется на дымоходе сверху. Поставляется с верхним комплектом

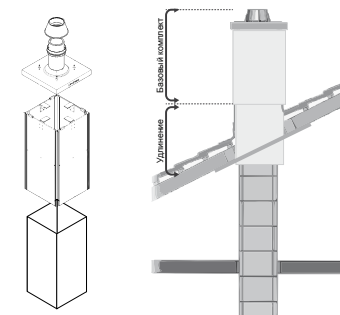

\* Удлинение-гильза: закрепляется к кровельным конструкциям. 250 см - общая максимальная длина облицовки над кровлей базового комплекта с удлинением.

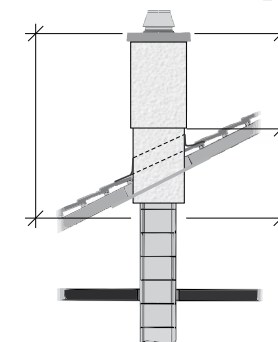

### Schiedel UNI - Комплект FINAL

#### НОВАЯ УПАКОВКА - 1,0 м.



Решение для верхней части дымохода в традиционном для строительства стиле. Комплект UNI FINAL состоит из отдельных сегментов высотой 7,5 см и внешне имитирует кирпичную кладку из красного кирпича.

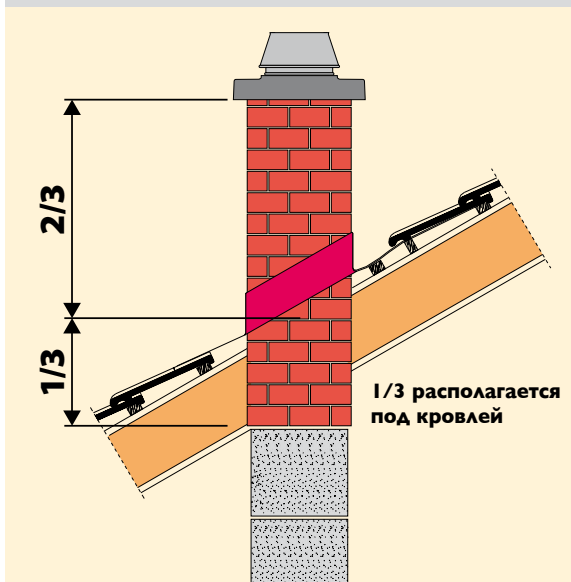

#### ВНИМАНИЕ:

- необходимо соблюдать следующее правило: 1/3 конструкции UNI FINAL должна располагаться **под кровлей**.
- комплект высотой 1,0 м поставляется вместе с арматурой 6 м и верхним комплектом под отделку 2 см. Обязательно армировать в соответствии с монтажной инструкцией.
- рекомендован к использованию только с твердотопливным оборудованием (печи, камины)

#### ОТЛИЧИТЕЛЬНЫЕ ОСОБЕННОСТИ

Конфигурация сегментов полностью повторяет геометрические размеры каменных оболочек, включая каналы проветривания и отверстия для установки арматуры и является частью дымохода.

- комплект элементов, полностью заменяющих каменную оболочку
- наружная поверхность, имитирующая кирпичную кладку
- лёгкость в использовании
- простой и быстрый монтаж
- сохраняет время и деньги
- очень устойчивый материал к воздействию влаги и кислот
- полное сохранение функций каменной оболочки, включая каналы проветривания
- элегантное завершение дымовой трубы
- простота оформления заказа и поставки



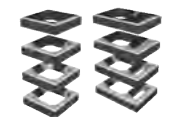
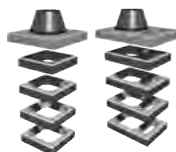

	одноходовые без вентканалов				одноходовые с вентканалами			
	14	16	18	20	14L	16L	18L	20L
<b>высота 1 см</b>								
артикул	24031400	24031600	24031800	24032000	24831400	24831600	24831800	24832000
цена, шт.	<b>23 822</b>	<b>24 972</b>	<b>26 439</b>	<b>27 509</b>	<b>24 308</b>	<b>25 455</b>	<b>26 909</b>	<b>30 540</b>
наруж.размер	34 × 34	34 × 34	38 × 38	38 × 38	34 × 48	34 × 48	38 × 52	38 × 52
вес, кг	190	193	227	229	261	263	300	299

<b>высота 0,33 см</b>								
артикул	24041400	24041600	24041800	24042000	24841400	24841600	24841800	24842000
цена, шт.	<b>4 251</b>	<b>4 414</b>	<b>4 708</b>	<b>4 839</b>	<b>4 354</b>	<b>4 517</b>	<b>4 811</b>	<b>4 941</b>
наруж.размер	34 × 34	34 × 34	38 × 38	38 × 38	34 × 48	34 × 48	38 × 52	38 × 52
вес, кг	53	54	65	65	77	77	89	89

	двухходовые						
	1418	1420	1618	1620	1818	1820	2020
<b>высота 1 см</b>							
артикул	24431418	24431420	24431618	24431620	24431818	24431820	24432020
цена, шт.	<b>45 282</b>	<b>46 352</b>	<b>46 432</b>	<b>47 504</b>	<b>44 262</b>	<b>44 576</b>	<b>44 836</b>
наруж.размер	38 × 66	38 × 66	38 × 66	38 × 66	38 × 69	38 × 69	38 × 69
вес, кг	353	355	355	357	411	414	415

<b>высота 0,33 см</b>							
артикул	24441418	24441420	24441618	24441620	24441818	24441820	24442020
цена, шт.	<b>9 047</b>	<b>9 047</b>	<b>9 213</b>	<b>9 339</b>	<b>8 790</b>	<b>8 852</b>	<b>9 339</b>
наруж.размер	38 × 66	38 × 66	38 × 66	38 × 66	38 × 69	38 × 69	38 × 69
вес, кг	109	109	110	110	130	130	130

### Принцип упаковки комплектов:

Комплект FINAL 1 см		Комплект FINAL 0,33 см	
		(заказывается только в дополнение к Комплекту FINAL 1 см для получения необходимой высоты)	
Сегмент FINAL h=75 мм	15 шт.	Сегмент FINAL h=75 мм	5 шт.
Изоляционные плиты	6 шт.	Изоляционные плиты	2 шт.
Керамическая труба 33 см	3 шт.	Керамическая труба 33 см	1 шт.
Комплект арматурных стержней	1 шт.		
Сухая смесь 5 кг	2 шт.		
Верхний комплект (легкая покровная плита APF, керамическая труба, конус, герметик Hermesil)	1 шт.		

Сухая смесь 5 кг UNI-FINAL	артикул	19020100
	цена, шт.	<b>429</b>

Стоимость европоддона в цену не включена.  
Стоимость европоддона 320 руб. Европоддоны принимаются складом к возврату.

Указанные цены в рублях вступают в действие с 19.02.2015.  
Цены включают НДС (18%), ООО "ШИДЕЛЬ" оставляет за собой право на изменение цен.

Название комплекта	Диаметр дымохода (см)	Артикул	Цена, шт
--------------------	-----------------------	---------	----------

## Универсальный комплект шибер тип 1 - UNI

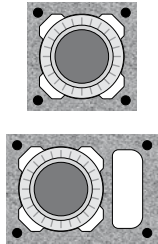

	14	31091401	10 152
	16	31091601	10 464
	18	31091801	11 232
	20	31092001	11 484
	25	31092501	17 424
	14L	31891401	10 512
	16L	31891601	10 890
	18L	31891801	11 802
	20L	31892001	12 036
	25L	31892501	22 650

Диаметр дымохода (см)	Артикул	Цена, шт	Диаметр дымохода (см)	Артикул	Цена, шт
-----------------------	---------	----------	-----------------------	---------	----------

## Универсальный комплект шибер тип 2 - UNI

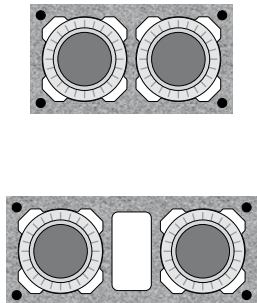

с двумя шиберами			с одним шибером		
14 / 14	31481414	19 800	14ш14 UNI	31481415	12 288
16 / 16	31481616	20 508	14ш16 UNI	31481417	12 654
18 / 18	31481818	21 936	14ш18 UNI	31481419	13 002
20 / 20	31482020	22 308	14ш20 UNI	31481421	13 182
20 / 18	31481820	22 128	1416ш UNI	31481516	12 654
18 / 14	31481418	20 964	1418ш UNI	31481518	13 452
18 / 16	31481618	21 318	1420ш UNI	31481520	13 638
20 / 14	31481420	21 144	16ш16 UNI	31481617	13 002
20 / 16	31481620	21 486	16ш18 UNI	31481619	13 356
14 / 16	31481416	20 160	16ш20 UNI	31681621	14 070
14 L 14	31681414	20 160	1618ш UNI	31681718	14 346
16 L 16	31681616	20 862	1620ш UNI	31681720	14 520
18 L 18	31681818	22 482	18ш18 UNI	31681819	14 520
20 L 20	31682020	22 827	18ш20 UNI	31681821	11 810
20 L 18	31681820	22 656	1820ш UNI	31681920	14 694
18 L 14	31681418	21 486			
18 L 16	31681618	21 852			
20 L 14	31681420	21 678			
20 L 16	31681620	22 032			

Универсальный комплект шибер предназначен для установки в дымоходах отопительных приборов периодического использования.

Для многоходовых дымоходных систем возможна установка нескольких комплектов шиберов.

### В состав каждого комплекта входят:

- каменная оболочка - 2 шт
- изоляционные плиты - 4 шт
- панель передняя - 1 шт
- тройник подключения - 1 шт
- шиберная вставка
- декоративная панель

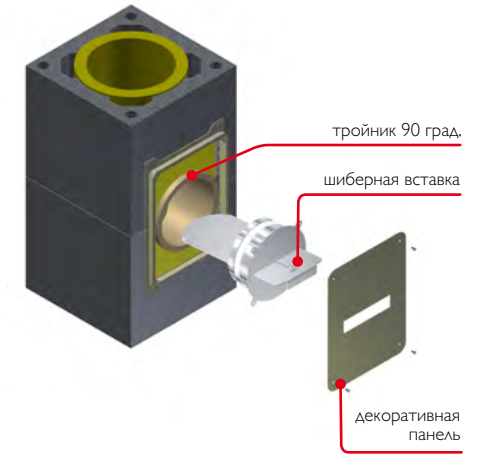

### Указания к монтажу.

Шибер предназначен для установки с открытыми каминами и теплоёмкими печами на твердом топливе.

При растопке печи задвижка должна быть полностью открыта! До полного прогорания топлива не допускать максимального закрытия задвижки!

При передаче в эксплуатацию пользователь должен быть проинструктирован по правилам безопасности при эксплуатации печей и дымоходных систем оборудованных шиберной задвижкой.

под обмуровку	14	16	18	20	1416	1420	1820
---------------	----	----	----	----	------	------	------

### Зонтик NAPOLEON без вентиляции



артикул	23221216	23221216	23221820	23221820	23411216	23411220	23411820
цена, шт.	<b>8 411</b>	<b>8 411</b>	<b>8 415</b>	<b>8 415</b>	<b>8 814</b>	<b>8 814</b>	<b>8 814</b>
внешний размер каменного блока	32 × 32	32 × 32	36 × 36	36 × 36	32 × 59	36 × 64	36 × 67
внешний размер покровной плиты	65 × 65	65 × 65	69 × 69	69 × 69	65 × 92	69 × 97	69 × 100
внешний размер зонтика	70 × 66	70 × 66	70 × 66	70 × 66	70 × 100	70 × 100	70 × 100
расстояние отверстий для крепления	25 × 25	25 × 25	29 × 29	29 × 29	25 × 52	29 × 57	29 × 60
вес, кг	7,90	7,90	8,10	8,10	9,00	9,00	9,10

### Зонтик NAPOLEON с вентиляцией



артикул	23811216	23811216	23811820	23811820	23611216	23611220	23611820
цена, шт.	<b>8 814</b>	<b>8 814</b>	<b>8 814</b>	<b>8 814</b>	<b>8 814</b>	<b>8 814</b>	<b>8 814</b>
внешний размер каменного блока	32 × 46	32 × 46	36 × 50	36 × 50	32 × 72	36 × 81	36 × 83
внешний размер покровной плиты	65 × 79	65 × 79	69 × 83	69 × 83	65 × 105	69 × 114	69 × 116
внешний размер зонтика	70 × 84	70 × 84	70 × 84	70 × 84	70 × 100	70 × 100	70 × 100
расстояние отверстий для крепления	25 × 39	25 × 39	29 × 43	29 × 43	25 × 65	29 × 74	29 × 76
вес, кг	8,40	8,40	8,40	8,40	9,00	9,00	9,00

### под UNI FINAL

	14	16	18	20	1416	1420	1820
--	----	----	----	----	------	------	------

### Зонтик NAPOLEON без вентиляции



артикул	23231216	23231216	23231820	23231820		23421220	23421820
цена, шт.	<b>5 130</b>	<b>5 130</b>	<b>5 183</b>	<b>5 183</b>		<b>5 451</b>	<b>5 609</b>
внешний размер каменного блока	34 × 34	34 × 34	38 × 38	38 × 38		38 × 66	
внешний размер покровной плиты	40 × 40	40 × 40	44 × 44	44 × 44		44 × 72	
внешний размер зонтика	43 × 50	43 × 50	43 × 50	43 × 50		43 × 80	
расстояние отверстий для крепления	25 × 25	25 × 25	29 × 29	29 × 29		29 × 57	
вес, кг	4,90	4,90	4,80	4,80		5,50	

### Зонтик NAPOLEON с вентиляцией



артикул	23821216	23821216	23821820	23821820			
цена, шт.	<b>5 175</b>	<b>5 175</b>	<b>5 748</b>	<b>5 748</b>			
внешний размер каменного блока	34 × 48	34 × 48	38 × 52	38 × 52			
внешний размер покровной плиты	40 × 54	40 × 54	44 × 58	44 × 58			
внешний размер зонтика	43 × 66	43 × 66	43 × 66	43 × 66			
расстояние отверстий для крепления	25 × 39	25 × 39	29 × 43	29 × 43			
вес, кг	5,30	5,30	5,20	5,20			











Зонтик „Наполеон“ защищает дымоходную систему от попадания в неё осадков, при этом эстетически дополняет верхнюю часть дымовой трубы.







Зонтик „Наполеон“ имеет аэродинамически правильную форму.

Может быть рекомендован к применению с каминами, работающими на древесном топливе.



Размеры зонтиков точно соответствуют типоразмерам покровных плит и стандартным креплениям.









	14	16	18	20	25	30	35*	40*	
<b>Герметик RAPID 310 мл, вес 0,68 кг</b>									
	артикул	26050000	26050000	26050000	26050000	Герметик для жидкого, твердого и газового топлива. Рабочие температуры -40...+1000 °С. Температура нанесения +5...+35 °С. Температура хранения -20...+35 °С. Упаковка в картриджи 310 мл под пистолет. Кислотостойкий.			
	цена, шт.	<b>746</b>	<b>746</b>	<b>746</b>	<b>746</b>				
	код	FMR	FMR	FMR	FMR				
	расход на 10 пм, шт.	4	5	6	6				
<b>Масса для швов FM, вес 7 кг / вес 1 кг</b>									
	артикул	Сухая клеевая смесь с повышенными прочностными характеристиками для жидкого, твердого и газового топлива. Рабочие температуры -40...+1000 °С. Температура нанесения +5...+35 °С. Температура хранения -20...+35 °С. Упаковка в пластиковых ведрах по 1 и 7 кг.				26090000 / 26020000			
	цена, шт.					<b>3 183 / 532</b>			
	код					FM / FM 1KG			
	вес на 10 пм, кг.					10 / -	12 / -	13 / -	23 / -
<b>Бандаж</b>									
	Твёрдое топливо	6862114090	6862116090	6862118090	6862120090	6862125090	6862130090		
	цена, шт	<b>2 622</b>	<b>2 812</b>	<b>3 723</b>	<b>4 081</b>	<b>4 357</b>	<b>4 579</b>		
	вес, кг	0,75	0,85	0,90	1,00	1,20	1,40		
	Газ, дизельное топливо,	6861114090	6861116090	6861118090	6861120090	6861125090	6861130090		
	цена, шт	<b>2 895</b>	<b>4 099</b>	<b>3 550</b>	<b>4 676</b>	<b>5 563</b>	<b>6 720</b>		
	вес, кг	0,75	0,85	0,90	1,00	1,20	1,40		
<b>Герметик Rotempo 310 мл, вес 0,44 кг</b>									
	артикул	26010000	26010000	26010000	26010000	Герметик с повышенными кислото- и влагоустойчивыми характеристиками для жидкого и газообразного топлива. Рабочие температуры -40...+200 °С. Температура нанесения +5...+35 °С. Температура хранения -20...+35 °С. Упаковка в картриджи 310 мл под пистолет.			
	цена, шт.	<b>826</b>	<b>826</b>	<b>826</b>	<b>826</b>				
	код	ROTEMPO	ROTEMPO	ROTEMPO	ROTEMPO				
<b>Герметик Hermesil 50 мл</b>									
	артикул	26100000	26100000	26100000	26100000	26100000	26100000	26100000	
	цена, шт.	<b>976</b>	<b>976</b>	<b>976</b>	<b>976</b>	<b>976</b>	<b>976</b>	<b>976</b>	
	код	HERMESIL	HERMESIL	HERMESIL	HERMESIL	HERMESIL	HERMESIL	HERMESIL	
<b>Комплект подключения потребителя (нерж. сталь)</b>									
	артикул	23171401	23171601	23171801	23172001	23172501	23173001	<b>В комплект входит:</b>	
	цена, шт.	<b>8 136</b>	<b>8 772</b>	<b>9 600</b>	<b>10 236</b>	<b>12 714</b>	<b>15 972</b>	Переходник керамика-сталь TF 1000, элемент трубы 0,5 м, элемент трубы телескопический, отвод 0-90°	
	вес, кг	7,53	8,39	9,45	10,76	12,38	13,86		
<b>Переходник TF1000 UNI - Сталь</b>									
	артикул	1151140071	1151160071	1151180071	1151200071	1151250071	1151300071	1151350071	
	цена, шт.	<b>1 360</b>	<b>1 403</b>	<b>1 445</b>	<b>1 529</b>	<b>2 166</b>	<b>2 549</b>	<b>11 130</b>	
	вес, кг	0,60	0,69	0,77	0,86	1,20	1,80	**	
<b>Регулируемый отвод 0-90°</b>									
	артикул	6353114081	6353116081	6353118081	6353120081	6353125081	6353130081	6353135081	
	цена, шт.	<b>3 048</b>	<b>3 258</b>	<b>3 733</b>	<b>3 881</b>	<b>4 706</b>	<b>6 638</b>	<b>15 194</b>	
	вес, кг	1,49	1,66	1,87	2,13	2,90	3,78	4,81	
<b>Искроуловитель</b>									
	артикул	23361400	23361600	23361800	23362000	23362500	23363000		
	цена, шт.	<b>6 664</b>	<b>7 276</b>	<b>7 840</b>	<b>8 364</b>	<b>8 693</b>	<b>10 148</b>		
	вес, кг	1,50	1,50	1,50	1,50	2,00	3,00		



		14	16	18	20	25	30
	Комплект для тройника по месту 90° ***	артикул 31221400	31221600	31221800	31222000	31222500	31223000
	цена, шт.	<b>1 314</b>	<b>1 276</b>	<b>1 276</b>	<b>1 276</b>	<b>1 377</b>	<b>2 243</b>
	вес, кг	2,60	2,60	3,68	3,88	7,75	9,65
	Комплект для тройника по месту 45° ***	артикул 31211400	31211600	31211800	31212000	31212500	
	цена, шт.	<b>1 185</b>	<b>1 412</b>	<b>1 502</b>	<b>1 936</b>	<b>1 964</b>	
	вес, кг	5,6	6,3	7,18	7,68	16,45	
	Керамическая заглушка тройника подключения	артикул 50081400	50081600	50081800	50082000		
	цена, шт.	<b>394</b>	<b>460</b>	<b>524</b>	<b>606</b>		
	вес, кг	0,6	0,8	0,9	1,3		
	Переходник UNI - Kerastar	артикул 1230140053	1230160053	1230180053	1230200053	1230250053	
	цена, шт.	<b>7 838</b>	<b>8 359</b>	<b>10 600</b>	<b>12 163</b>	<b>13 799</b>	
	вес, кг	4,00	4,20	4,30	4,50	5,00	
<b>диаметр, мм</b>		<b>150</b>	<b>180</b>	<b>200</b>	<b>250</b>	<b>300</b>	<b>350</b>
	Переходник UNI - ICS	артикул 4515014084	4518018084	4520020084	4525025084	4530030084	4535035084
	цена, шт.	<b>4 833</b>	<b>5 771</b>	<b>6 030</b>	<b>7 427</b>	<b>10 417</b>	<b>12 828</b>
	вес, кг	4,2	5,1	5,2	7,5	9,2	10,5
<b>диаметр, см</b>		<b>14</b>	<b>16</b>	<b>18</b>	<b>20</b>	<b>25</b>	<b>30</b>
	Адаптер газ, жидкое топливо	артикул 22161400	22161600	22161800	22162000		
	цена, шт.	<b>2 982</b>	<b>3 221</b>	<b>3 578</b>	<b>4 007</b>		
	вес, кг	0,29	0,34	0,38	0,35		
	Ø d <sub>1</sub>	55	70	70	40		
	Ø d <sub>2</sub>	180	199	220	235		
	Регулятор тяги Взрывной клапан UNI	артикул 22011400	22011600	22011800	22012000	22012500	22013000
	цена, шт.	<b>8 472</b>	<b>8 472</b>	<b>12 330</b>	<b>12 330</b>	<b>13 782</b>	<b>15 524</b>
	вес, кг	2,6	2,9	2,8	3,5	4,2	4,6

Устанавливается в дополнительный тройник с рядом аксессуаров

		100-140	113-140	120-140	130-140	130-160	130-180	140-160	150-160	150-180	150-200	180-200
	Переходник для увеличения диаметра Prima Plus	артикул 4110014080	4111314080	4112014080	4113014080	4113016080	4113018080	4114016080	4115016080	4115018080	4115020080	4118020080
	цена, шт.	<b>2 778</b>	<b>2 816</b>	<b>1 330</b>	<b>1 344</b>	<b>2 501</b>	<b>2 601</b>	<b>2 754</b>	<b>1 409</b>	<b>2 619</b>	<b>2 886</b>	<b>1 989</b>
	вес, кг	0,4	0,4	0,4	0,4	0,4	0,5	0,5	0,5	0,6	0,6	0,6
<b>толщина стены, мм</b>		<b>100</b>	<b>150</b>	<b>200</b>	<b>250</b>	<b>300</b>	<b>350</b>	<b>400</b>				
	Противопожарная разделка прохода стены	артикул 1408010052	1408015052	1408020052	1408025052	1408030052	1408035052	1408040052				
	цена, шт.	<b>7 955</b>	<b>12 226</b>	<b>15 534</b>	<b>18 779</b>	<b>20 965</b>	<b>23 289</b>	<b>25 879</b>				
	вес, кг	4,0	6,0	8,4	10,5	12,5	15,0	16,7				

	Комплект креплений к кровле и коньку крыши	артикул 27040000	
	цена, шт.	<b>7 464</b>	
	вес, кг	15,64	
	Печной шнур (1 м), Ø 20 мм	артикул 14010000	
	цена, м	<b>95</b>	
	вес, пм.	0,20	
	Комплект арматурных стержней - UNI (6 шт. x 1 м)	артикул 27110000	
	цена, шт.	<b>3 095</b>	
	вес, кг	6,40	

	Ручной пистолет	артикул 21070000	
	цена, шт.	<b>200</b>	
	вес, кг	0,30	
	Удлинение для дверцы 12 см - UNI	артикул 50090000	
	цена, шт.	<b>732</b>	
	вес, кг	5,00	
	Удлинение для дверцы 55 см - UNI	артикул 50100000	
	цена, шт.	<b>2 518</b>	
	вес, кг	19,00	

	** Зонтик для вентканала тип 10 x 23, 12 x 25 для Ø14L - 20L и Ø14-16L14-16	артикул 23301220	
	цена, шт.	<b>2 740</b>	
	вес, кг	0,70	
	** Зонтик для вентканала тип 13 x 20, 14 x 22 для двухходовых Ø(14-16)L(18-20)	артикул 23311220	
	цена, шт.	<b>2 740</b>	
	вес, кг	0,70	



	Решётка для вентканала без жалюзи	артикул 33101220	
	цена, шт.	<b>1 644</b>	
	размер	28 x 9,5	
	Ревизионная дверца для вентканала	артикул 33081220	
	цена, шт.	<b>2 790</b>	
	размер	28 x 10,5	
	Сухая смесь 5кг UNI-FINAL	артикул 19020100	
	цена, шт.	<b>429</b>	

<b>Квадратное удлинение 500 мм</b>			
	16	18	20
артикул	50571600	50571800	50572000
цена, шт.	<b>1 785</b>	<b>2 182</b>	<b>2 518</b>
вес, кг	12,1	11,3	12,5

<b>Адаптер притока воздуха LAS</b>			
Адаптер притока воздуха LAS прямой для Ø18-20	артикул	2550400001	
	цена, шт.	<b>5 460</b>	
	вес, кг	2,5	

Адаптер притока воздуха LAS угловой для Ø18-20	артикул	2550400002	
	цена, шт.	<b>9 312</b>	
	вес, кг	3	

Только для печей с герметичной топкой

Одноходовые	14	16	18	20	25	30	35*	40*	45	
<b>Конус</b>										
	артикул	23161400	23161600	23161800	23162000	23092500	23093000	23093500	23094000	23094500
	цена, шт.	<b>4 778</b>	<b>4 916</b>	<b>2 978</b>	<b>3 146</b>	<b>4 989</b>	<b>5 511</b>	<b>6 252</b>	<b>9 334</b>	<b>13 974</b>
	вес, кг	0,70	0,70	0,90	0,90	1,00	1,00	1,60	2,25	
<b>Керамическая труба 330 мм</b>										
	артикул	50471400	50471600	50471800	50472000	50472500	50473000	50473500	50474000	
	вес, кг	5,20	5,90	6,60	7,20	14,00	16,00	21,00	28,00	
<b>Наружная металлическая манжета для монтажа по месту</b>										
	артикул	23141216	23141216	23141820	23141820	23142500	23143000	23143500	23144000	
	вес, кг	0,70	0,70	0,80	0,80	1,00	1,00	2,00	2,00	

При невозможности использования легкой покровной плиты применяется или Комбинированная плита или Верхний комплект с манжетой для монтажа по месту (плита отливается непосредственно на стропи площадке в соответствии со специальной инструкцией компании Schiedel).



### Универсальный захват для тяжелых каменных блоков

**НОВИНКА**

артикул	33102603
цена, шт.	<b>3 700</b>

#### Подходит для монтажа следующих блоков:

- Вентиляционные блоки Schiedel CVENT – все типоразмеры;
- Вентиляционные блоки Schiedel VENT – ТОЛЬКО 4х ходовые (арт. 32040000P);
- Дымоходные системы LAS Schiedel Quadro и Multi Ø18, Ø20, Ø25, Ø30;
- Дымоходные системы Schiedel UNI  
UNI18L, UNI20L, UNI25, UNI25L,  
2х ходовые с вентиляционным каналом
- UNI14-L-14, UNI14-L-16, UNI14-L-18, UNI16-L-18, UNI14-L-20, UNI18-L-18, UNI20-L-20, UNI16-L-20
- Максимальная нагрузка 65 кг.
- В комплекте с захватом лебедка не поставляется.

#### Элементы для примыкания к кровле

	Лента для примыканий свинцовая (300 x0,66 мм)	артикул	27170100	27170200
		цена, шт.	<b>5 597</b>	<b>5 597</b>
		длина, м	5	5
		цвет	коричн.	красн.
	Планка для примыканий 0,8 мм	артикул	27180100	27180200
		цена, шт.	<b>1 073</b>	<b>1 073</b>
		длина, м	2,4	2,4
		цвет	коричн.	красн.
	Шуруп с дюбелем (Расход - 12 шт на одну планку. Упаковка 240 шт.)	артикул		27190000
		цена, шт.		<b>32</b>
	Герметик для примыканий	артикул		26070000
		цена, шт.		<b>714</b>

\* Поставка под заказ. Срок поставки 4-6 недель.

\*\* Элементы отдельно не продаются.

Указанные цены в рублях вступают в действие с 19.02.2015.

Цены включают НДС (18%), ООО "ШИДЕЛЬ" оставляет за собой право на изменение цен.

	14	16	18	20	25	30	35*	40*
<b>Керамическая труба 0,33 м</b>								
артикул	50471400	50471600	50471800	50472000	50472500	50473000	50473500	50474000
вес, кг	5,20	5,90	6,60	7,20	14,00	16,00	21,00	28,00
<b>Тройник для ревизионной дверцы высота 0,66 м</b>								
артикул	50421400	50421600	50421800	50422000	50422500	50423000	50423500	50424000
отверстие прочистки, см	13 × 26	13 × 26	13 × 26	13 × 26	13 × 26	25 × 37	25 × 37	25 × 37
вес, кг	12,20	13,20	14,00	15,60	31,00	36,00	47,00	54,00
<b>Тройник для подключения 90 гр. высота 0,66 м</b>								
артикул	50511414	50511616	50511818	50512020	50512525	50513030	50513535	50514000
вес, кг	11,40	12,80	14,20	15,90	33,00	36,50	52,00	63,50
<b>Тройник для подключения 45 гр. высота 0,66 м</b>								
артикул	50521414	50521616	50521818	50522020	50522525	50523030	50523535	50524040
вес, кг	11,40	15,10	16,50	18,20	41,00	50,50		
<b>Изоляционная плита высота 0,33 м</b>								
артикул	14041400	14041600	14041800	14042000	14042500	14043000	14043500	14044000
потребность на 1 блок	2	2	2	2	2	2	2	2
толщина, мм	31,00	23,00	31,00	21,00	35,00	40,00	40,00	40,00
<b>Каменная оболочка, высота 0,33 м</b>								
артикул	51031216	51031216	51031820	51031820	51032500	51033000	51033500	51034000
наружный размер, см.	32 × 32	32 × 32	36 × 36	36 × 36	48 × 48	55 × 55	60 × 60	67 × 67
вес, кг	20,20	20,20	25,70	25,70	45,70	56,30	104,00	124,00
<b>Каменная оболочка с вентканалом, высота 0,33 м</b>								
артикул	51831216	51831216	51831820	51831820	51832500	51833000	51833500	51834000
наружный размер, см.	32 × 46	32 × 46	36 × 50	48 × 62	48 × 62	55 × 71	60 × 78	67 × 86
вес, кг	30,30	30,30	33,90	33,90	61,60	77,00	120,00	153,00
<b>Дверца прочистки в комплекте с затвором</b>								
артикул	13041225	13041225	13041225	13041225	13041225	13033045	13033045	13033045
наружный размер, см.	27 × 40	27 × 40	27 × 40	27 × 40	27 × 40	41 × 53	41 × 53	41 × 53
вес, кг	4,30	4,30	4,30	4,30	4,30	7,20	7,20	7,20
<b>Короткий тройник для подключения 330 мм</b>								
артикул	50551400	50551600						
вес, кг	5,0	6,5						

ОДНОХОДОВЫЕ	14	16	18	20	25	30				
<b>Лёгкая кровельная плита под обмуровку</b>										
артикул	18021216	18021216	18021820	18021820	18012500	18013000				
код	GAPP1216	GAPP1216	GAPP1820	GAPP1820	GAP 25	GAP 30				
наруж.размер/вес, кг	65 x 65 / 23,7	65 x 65 / 23,7	69 x 69 / 27,2	69 x 69 / 27,2	82 x 82 / 23,5	88 x 88 / 32,2				
<b>Лёгкая кровельная плита под изоляцию</b>										
артикул	18881216	18881216	18881820	18881820	18162500	18163000				
код	APIP PRIP.1216	APIP PRIP.1216	APIP PRIP.1820	APIP PRIP.1820	APIP 25	APIP 30				
наруж.размер/вес, кг	52 x 52 / 15,0	52 x 52 / 15,0	56 x 56 / 17,0	56 x 56 / 17,0	68 x 68 / 24,0	75 x 75 / 31,0				
<b>Лёгкая кровельная плита под FINAL</b>										
артикул	18051216	18051216	18051820	18051820						
код	APF1216	APF1216	APF1820	APF1820						
наруж.размер/вес, кг	40 x 40 / 6,9	40 x 40 / 6,9	44 x 44 / 7,8	44 x 44 / 7,8						
<b>Лёгкая кровельная плита с вентиляцией под обмуровку</b>										
артикул	18821216	18821216	18821820	18821820	18812500	18813000				
код	GAPP1216L	GAPP1216L	GAPP1820L	GAPP1820L	GAP 25L	GAP 30L				
наруж.размер/вес, кг	65 x 79 / 26,4	65 x 79 / 26,4	69 x 83 / 29,0	69 x 83 / 29,0	81 x 95 / 26,7	88 x 104 / 35,0				
<b>Лёгкая кровельная плита с вентиляцией под изоляцию</b>										
артикул	18861216	18861216	18861820	18861820	18962500	18963000				
код	APIP PRIP.1216L	APIP PRIP.1216L	APIP PRIP.1820L	APIP PRIP.1820L	APIP 25L	APIP 30L				
наруж.размер/вес, кг	52 x 66 / 18,2	52 x 66 / 18,2	56 x 70 / 19,3	56 x 70 / 19,3	68 x 82 / 27,0	75 x 91 / 35,0				
<b>Лёгкая кровельная плита с вентиляцией под FINAL</b>										
артикул	18851216	18851216	18851820	18851820						
код	APF1216L	APF1216L	APF1820L	APF1820L						
наруж.размер/вес, кг	40 x 54 / 7,0	40 x 54 / 7,0	44 x 58 / 8,0	44 x 58 / 8,0						
ДВУХХОДОВЫЕ	14/14	14/16	14/18	14/20	16/16	16/18	16/20	18/18	18/20	20/20
<b>Лёгкая кровельная плита двухходовая под обмуровку</b>										
артикул	18421216	18421216	18421220	18421220	18421216	18421220	18421220	18421820	18421820	18421820
код	GAPP12161216	GAPP12161216	GAPP12161820	GAPP12161820	GAPP12161216	GAPP12161820	GAPP12161820	GAPP18201820	GAPP18201820	GAPP18201820
наруж.размер/вес, кг	65 x 92 / 29,40	65 x 92 / 29,40	69 x 97 / 32,40	69 x 97 / 32,40	65 x 92 / 29,40	69 x 97 / 32,40	69 x 97 / 32,40	69 x 100 / 32,50	69 x 100 / 32,50	69 x 100 / 32,50
<b>Лёгкая кровельная плита двухходовая под изоляцию</b>										
артикул	18461216	18461216	18461220	18461220	18461216	18461220	18461220	18461820	18461820	18461820
код	APIP PRIP.12161216	APIP PRIP.12161216	APIP PRIP.12161820	APIP PRIP.12161820	APIP PRIP.12161216	APIP PRIP.12161820	APIP PRIP.12161820	APIP PRIP.18201820	APIP PRIP.18201820	APIP PRIP.18201820
наруж.размер/вес, кг	52 x 79 / 23,00	52 x 79 / 23,00	56 x 84 / 29,00	56 x 84 / 29,00	52 x 79 / 23,00	56 x 84 / 29,00	56 x 84 / 29,00	56 x 87 / 29,00	56 x 87 / 29,00	56 x 87 / 29,00
<b>Лёгкая кровельная плита двухходовая под FINAL</b>										
артикул			18051220	18051220			18051220	18051220		
код			APF1220	APF1220			APF1220	APF1220		
наруж.размер/вес, кг			44 x 72 / 12,50	44 x 72 / 12,50			44 x 72 / 12,50	44 x 72 / 12,50		
<b>Лёгкая кровельная плита двухходовая с вентиляцией под обмуровку</b>										
артикул	18621216	18621216	18621220	18621220	18621216	18621220	18621220	18621820	18621820	18621820
код	GAPP1216L1216	GAPP1216L1216	GAPP1216L1820	GAPP1216L1820	GAPP1216L1216	GAPP1216L1820	GAPP1216L1820	GAPP1820L1820	GAPP1820L1820	GAPP1820L1820
наруж.размер/вес, кг	65 x 105 / 34,00	65 x 105 / 34,00	69 x 114 / 37,00	69 x 114 / 37,00	65 x 105 / 34,00	69 x 114 / 37,00	69 x 114 / 37,00	69 x 116 / 38,00	69 x 116 / 38,00	69 x 116 / 38,00
<b>Лёгкая кровельная плита двухходовая с вентиляцией под изоляцию</b>										
артикул	18661216	18661216	18661220	18661220	18661216	18661220	18661220	18661820	18661820	18661820
код	APIP PRIP.1216L1216	APIP PRIP.1216L1216	APIP PRIP.1216L1820	APIP PRIP.1216L1820	APIP PRIP.1216L1216	APIP PRIP.1216L1820	APIP PRIP.1216L1820	APIP PRIP.1820L1820	APIP PRIP.1820L1820	APIP PRIP.1820L1820
наруж.размер/вес, кг	52 x 92 / 28,00	52 x 92 / 28,00	56 x 101 / 32,00	56 x 101 / 32,00	52 x 92 / 28,00	56 x 101 / 32,00	56 x 101 / 32,00	56 x 103 / 32,00	56 x 103 / 32,00	56 x 103 / 32,00

При невозможности использования легкой кровельной плиты применяется или Комбинированная плита или Верхний комплект с манжетой для монтажа по месту (плита отливается непосредственно на стройплощадке в соответствии со специальной инструкцией компании Schiedel).

При применении Верхних комплектов с плитами под отделку 2 см обращаем Ваше внимание, что в качестве защиты поверхности керамзитобетона недостаточно отделки оштукатуриванием. В качестве отделки с данными плитами могут применяться кровельные материалы, металл, или другой листовой материал для фасадной и кровельной отделки.

## Вентиляционные каналы Schiedel VENT

Для систем с естественной вентиляцией (кухня, с/у, котельная)

### Блоки вентиляционные VENT (высота 33см)

Артикул	Кол-во ходов	Поперечное сечение шахты в см	Наружный размер см	Вес/кг	цена / шт	шт. / пал.
32010000P	1	1 x 12/17	20/25	14	<b>166</b>	63
32020000P	2	2 x 12/17	36/25	23	<b>324</b>	36
32030000P	3	3 x 12/17	52/25	34	<b>472</b>	20
32040000P	4	4 x 12/19	36/50	37	<b>580</b>	16

### Основание вентканала

Артикул	Наименование	Цена, руб
33103001	Основание вентканала 1x 20/25 - 3 м	<b>1 650</b>
33103002	Основание вентканала 2x 36/25 - 3 м	<b>3 070</b>
33103003	Основание вентканала 3x 52/25 - 3 м	<b>4 400</b>
33103004	Основание вентканала 4x 36/50 - 3 м	<b>5 375</b>

В комплекте основания:

блоки вентиляционные 9 шт.

шаблон монтажный вентканала 1 шт.

выравниватель швов 1 шт.

### Принадлежности

Артикул	Наименование	Цена, руб
	Шаблон монтажный вентканала	<b>350</b>
33101220	Решётка 28x9,5 для вентканала	<b>1 644</b>
33081220	Огнестойкая, герметичная дверца	<b>2 790</b>
33102030	Выравниватель швов	<b>250</b>



Шаблон монтажный вентканала



Решётка 28x9,5 для вентканала Артикул 33101220



Огнестойкая, герметичная дверца Артикул 33081220

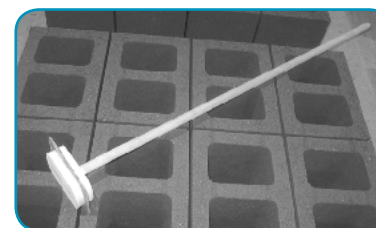

Выравниватель швов Артикул 33102030

## Шахты для прокладки коммуникаций

**НОВИНКА**

Артикул	Описание	Наружный размер см	цена руб.	вес кг.	шт. / пал
32040500P	Инсталляционная шахта CVENT 26x40	36/50	<b>579</b>	32	16
32040300P	Инсталляционная шахта CVENT 30x70	40/80	<b>834</b>	52	9

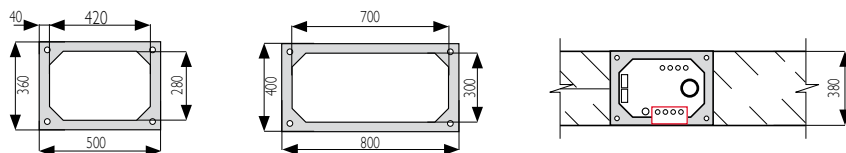

Огнестойкая шахта позволяет спрятать коммуникации во внутренних стенах. Возможность спрятать стояк канализации, водопроводные трубы, трубы отопления и кабельные каналы. Размещение в шахте встраиваемых распределительных коллекторов для системы отопления или контуров теплых полов, ускорит монтаж, сократит протяженность и повысит удобство обслуживания инженерных систем.

## Бетонные Дефлекторы для вентиляционных каналов

### Рамка дефлектора 39/53



артикул	18010101P
Розничные цены с НДС	<b>1 190</b>
вес, кг	12

### Покровная плита дефлектора 39/53



артикул	18010102P
Розничные цены с НДС	<b>2 420</b>
вес, кг	25

### Комплект 3 рамки + 1 покровная плита дефлектора

### Комплект дефлектора 39/53

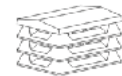

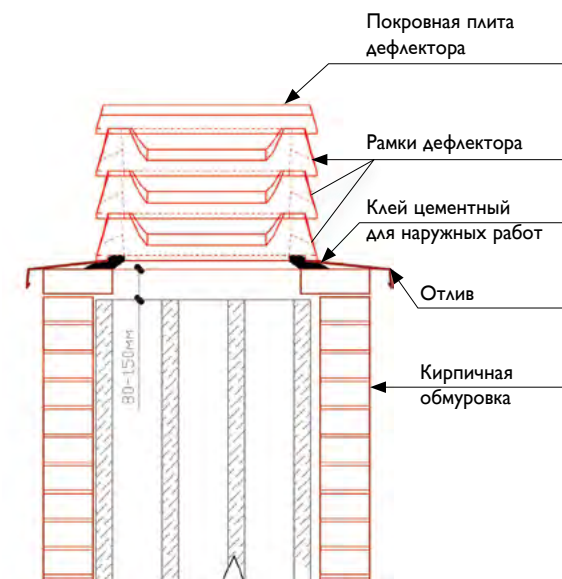
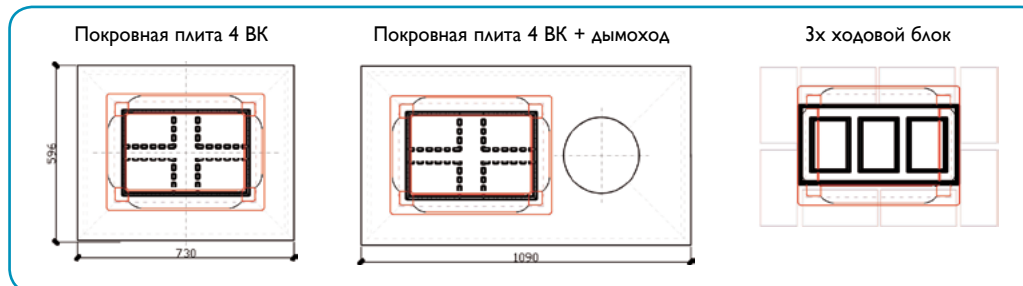

артикул	33103301P
Розничные цены с НДС	<b>5 990</b>
вес, кг	61

**Варианты установки дефлектора 39/53 на типовые комбинации вентканалов**

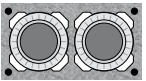
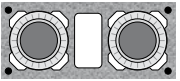

# Паллетизация базовых комплектов (на дымоходные системы UNI)

диаметр см.	Комплект 4 пм	Комплект 5 пм	Комплект 6 пм	Комплект 7 пм	Комплект 8 пм	Комплект 9 пм	Комплект 10 пм	Комплект 11 пм	Комплект 12 пм	Комплект 13 пм	Комплект 14 пм	Комплект 15 пм
<b>Одноходовые без вентиляции</b>												
	14	2	2	2	2	3	3	3	4	4	4	4
	16	2	2	2	2	3	3	3	4	4	4	4
	18	2	2	2	2	3	3	3	4	4	4	4
	20	2	2	2	2	3	3	3	4	4	4	4
	25	4	4	4	4	4	5	5	5	6	6	6
	30	4	4	4	4	4	5	5	7	7	7	7
<b>Одноходовые с вентиляцией</b>												
	14L	3	3	3	3	3	3	3	4	4	4	4
	16L	3	3	3	3	3	3	3	4	4	4	4
	18L	3	3	3	3	3	3	3	4	4	4	4
	20L	3	3	3	3	3	3	3	4	4	4	4
	25L	4	4	5	5	5	6	6	6	6	7	7
	30L	4	4	5	5	5	6	6	8	8	9	9
<b>Двухходовые без вентиляции</b>												
	1414	2	2	3	3	3	4	4	5	5	5	6
	1416	2	2	3	3	3	4	4	5	5	5	6
	1418	2	2	3	3	3	4	4	5	5	5	6
	1420	2	2	3	3	3	4	4	5	5	5	6
	1616	2	2	3	3	3	4	4	5	5	5	6
	1618	2	2	3	3	3	4	4	5	5	5	6
	1620	2	2	3	3	3	4	4	5	5	5	6
	1818	2	2	3	3	3	4	4	5	5	5	6
	1820	2	2	3	3	3	4	4	5	5	5	6
	2020	2	2	3	3	3	4	4	5	5	5	6
<b>Двухходовые с вентиляцией</b>												
	14L14	2	2	3	3	3	4	4	5	5	5	6
	14L16	2	2	3	3	3	4	4	5	5	5	6
	14L18	2	2	3	3	3	4	4	5	5	5	6
	14L20	2	2	3	3	3	4	4	5	5	5	6
	16L16	2	2	3	3	3	4	4	5	5	5	6
	16L18	2	2	3	3	3	4	4	5	5	5	6
	16L20	2	2	3	3	3	4	4	5	5	5	6
	18L18	2	2	3	3	3	4	4	5	5	5	6
	18L20	2	2	3	3	3	4	4	5	5	5	6
	20L20	2	2	3	3	3	4	4	5	5	5	6



ООО "ШИДЕЛЬ"  
www.schiedel.ru



**Москва**  
4-й Рощинский проезд,  
19, офис 302  
office-mos@schiedel.ru  
Тел.: +7 499 271 30 74 (75)

**Санкт-Петербург**  
ул. Смоленская,  
д. 9, литера А  
БЦ "Оптима", офис 407  
office-spb@schiedel.ru  
Тел.: +7 812 640 43 65 (66)

**Краснодар**  
ул. Вишняковой, 3/5  
Arkadiy.Litvinov@schiedel.com  
Тел.: +7 861 211 26 13

**SCHIEDEL**  
UNI